

SX 290 FC

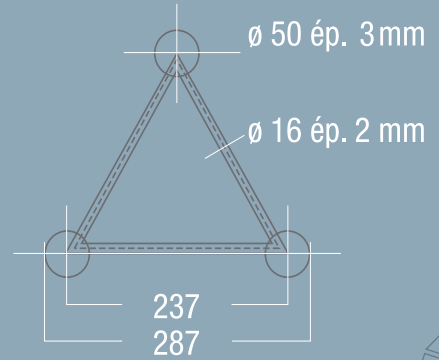

CHARGES MAXIMALES (1/100)*		POINTE EN BAS					
Portée (m)	Flèche (mm)	Q	P1	P1 P2	P3 P3 P3	P4 P4 P4 P4	SW (kg)
		Q (kg/ml)	P1 (Kg)	P2 (kg/pt2)	P3 (kg/pt3)	P4 (kg/pt4)	
1	10	1337	1337	668	446	334	5
2	20	666	1024	666	444	333	11
3	30	442	674	510	340	283	16
4	40	253	496	377	252	210	21
5	50	160	387	297	198	166	27
6	60	110	313	243	162	136	32
7	70	79	259	203	135	114	37
8	80	59	216	173	115	97	42
9	90	46	182	149	99	84	48
10	100	36	154	129	86	73	53
11	110	29	130	112	75	64	58
12	120	23	109	98	65	56	64
13	130	19	90	85	57	49	69
14	140	16	74	74	49	43	74
15	150	13	58	64	42	38	80
16	160	11	45	55	36	33	85
17	170	9	32	46	31	28	90
18	180	7	20	39	26	24	95
19	190	6	8	30	21	20	101
20	200	5	N.A	20	16	15	106

CHARGES PRÉCONISÉES (1/300)**		POINTE EN BAS					
Portée (m)	Flèche (mm)	Q	P1	P1 P2	P3 P3 P3	P4 P4 P4 P4	SW (kg)
		Q (kg/ml)	P1 (Kg)	P2 (kg/pt2)	P3 (kg/pt3)	P4 (kg/pt4)	
1	3	1337	1337	668	446	334	5
2	7	666	1024	666	444	333	11
3	10	442	674	510	340	283	16
4	13	253	496	377	252	210	21
5	17	160	387	297	198	166	27
6	20	110	313	243	162	136	32
7	23	72	259	180	130	102	37
8	27	46	216	131	95	75	42
9	30	31	157	96	70	56	48
10	33	21	113	71	52	42	53
11	37	15	79	51	38	31	58
12	40	10	51	36	27	22	64
13	43	7	29	23	18	15	69
14	47	4	10	12	11	9	74
15	50	3	N.A	3	4	4	80
16	53	1	N.A	N.A	N.A	0	85
17	57	0	N.A	N.A	N.A	N.A	90
18	60	N.A	N.A	N.A	N.A	N.A	95
19	63	N.A	N.A	N.A	N.A	N.A	101
20	67	N.A	N.A	N.A	N.A	N.A	106

Sous réserve que l'utilisateur ait vérifié au préalable la stabilité au non-basculement de la poutre

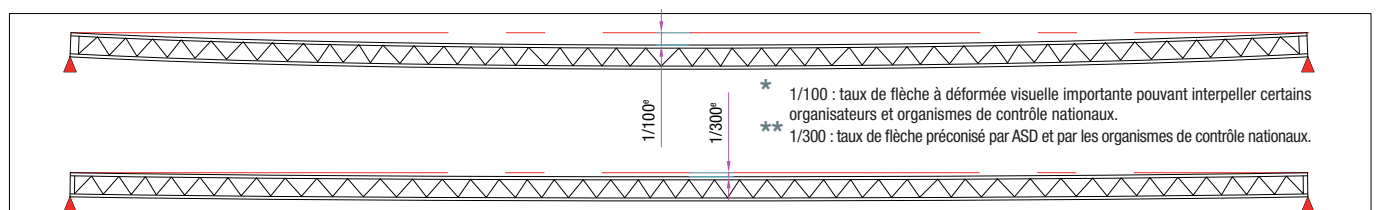

SX 290 FC

Poutres Livrées sans kit

LONGUEUR (m)	0,25	0,29	0,50	0,71	0,745	1,00	1,50	2,00	2,50	3,00	3,50	4,00
POIDS (KG)	2,3	2,5	2,9	5	5	5,5	7,9	10,5	13,3	16	18,5	22
RÉFÉRENCE	SX29025FC	SX29029FC	SX29050FC	SX29071FC	SX290745FC	SX29100FC	SX29150FC	SX29200FC	SX29250FC	SX29300FC	SX29350FC	SX29400FC



Cercles Livrés avec kits



PRÉCISER LE SENS DE LA POINTE :

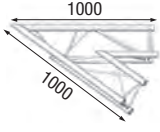
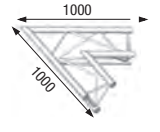
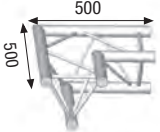

Ø EXTÉRIEUR (m)	2,00	2,50	3,00	4,00	4,50	5,00	6,00	7,00	8,00	12,00	14,00
NBRE ÉLÉMENTS	2	2	4	4	4	4	6	8	8	12	14
RÉFÉRENCE	SXC29200FC	SXC29250FC	SXC29300FC	SXC29400FC	SXC290450FC	SXC29500FC	SXC29600FC	SXC29700FC	SXC29800FC	SXC291200FC	SXC291400FC
PRIX											

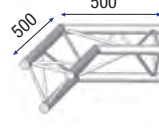
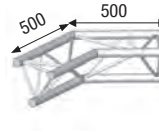
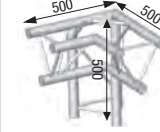
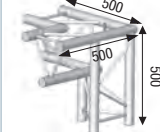
Angles

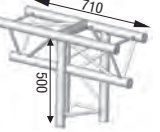
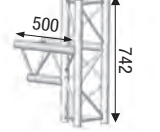
ASX 20 FC 7,5 kg - 45°	ASX 21FC 7,5 kg - 60°	ASX 22 FC 4,8 kg - 90°	ASX 23FC 5 kg - 90°	ASX 24FC 5,2 kg - 120°	ASX 25 FC 5,2 kg - 135°	ASX 31FC 7,5 kg - 90°	ASX 32FC 7,5 kg - 90°
							

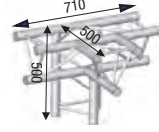
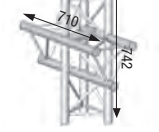
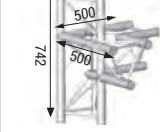
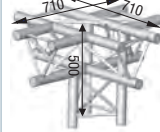
ASX 33FC 8 kg - 90°	ASX 34 FC 8 kg - 90°	ASX 35FC 8 kg - 90°	ASX 41FC 9,2 kg - 90°	ASX 42FC 9,5 kg - 90°	ASX 44FC 9,5 kg - 90°	ASX 45D/GFC 9,5 kg - 90°	ASX 51FC 10,5 kg - 90°
							

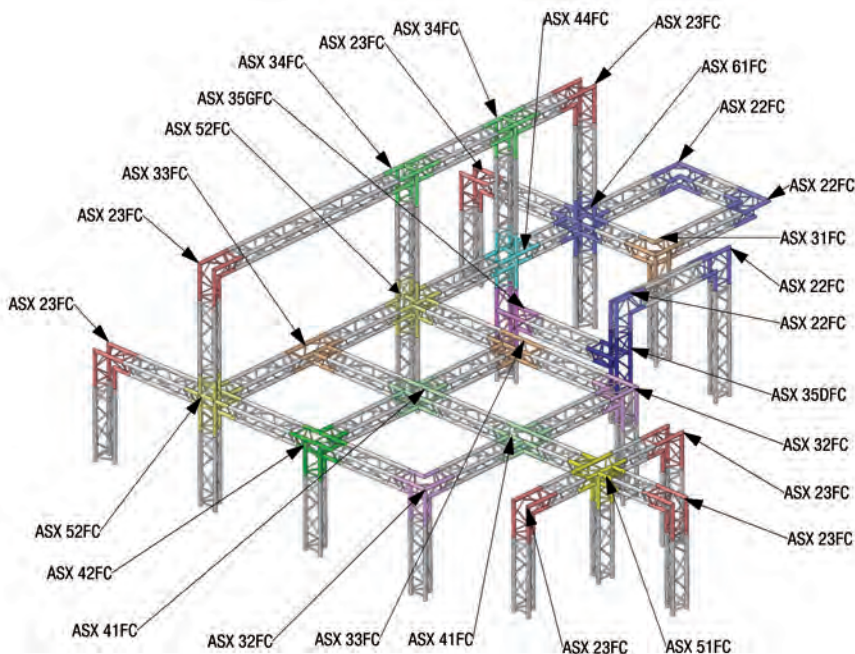

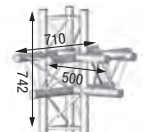
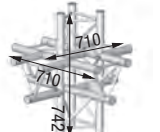
ASX 52FC 10,6 kg - 90°	ASX 61FC 12 kg - 90°
	

SX 290 FC

Accessoires optionnels



EMBASSES DE SOL ALU LÉGÈRES

EM259

livrée sans kit
Poids : 2 kg

EM259AT

Poids : 3 kg

EMBASSES DE SOL ACIER LOURDES

EML50

Livrée sans kit
Poids : 23 kg

EML60

Livrée sans kit
Poids : 33 kg

EML259

livrée sans kit
Poids : 60 kg

EML1000X500

livrée sans kit
avec trou déporté et centré
Poids : 60 kg

EML 259/2

à poser sur EML 259
Poids : 22 kg

JONCTIONS

MXE290
Kit de jonction pour embase

3 demi-moyeux coniques acier taraudés M10, 3 goupilles coniques, 3 clips de sécurité, 3 vis FHC M10x20, 3 vis FHC M10x25
Poids : 0,825 kg

MX290
Kit de jonction structure

3 moyeux, 6 goupilles coniques, 6 clips de sécurité
Poids : 0,75 kg

MX290F
Kit de jonction structure

50% M8
3 moyeux, 3 goupilles coniques, 3 clips de sécurité, 3 goupilles filetées M8 et 3 écrous frein M8
Poids : 0,75 kg

MX290M8
Kit de jonction structure

100% M8
3 moyeux, 6 goupilles filetées M8 et 6 écrous frein M8
Poids : 0,75 kg

MOXZ29
Moyeu conique

Poids : 0,150 kg

GOXZ29
Goupille conique

Poids : 0,35 kg

BETA
Clip de sécurité

Poids : 0,05 kg

MANC13 Demi-moyeux coniques acier taraudés M10

Poids : 0,20 kg

GO290F
Goupille conique filetée M8

Livré avec écrou frein
Poids : 0,40 kg

CUBE

Cube 6 faces
Taraudé M10 avec indexation tous les 45°

MANC 13 CUBE

Demi moyeu acier + vis épaulé + goupille indexation

SX 290 FC

Accessoires optionnels



ACCESSOIRES

ST50 Platine sous plafond ou murale

Pour tube Ø 50 mm
 Charge : 260 kg
 Poids : 1 kg

SUE Platine pour élingue ou chaîne

Charge : 325 kg
 Poids : 0,5 kg

BR50 Bride pour structure et tube

Fixation pour élingue ou chaîne pour tube Ø 50 mm
 Charge : 400 kg
 Poids : 0,350 kg

SP325 Suspension pour élingue ou chaîne

Afin de suspendre les poutres Triangle 290
 Charge PB : 90 kg
 Charge PH : 200 kg
 Poids : 5 kg

SP325FC Suspension pour élingue ou chaîne

Afin de suspendre les poutres Triangle 290
 Charge PB : 250 kg
 Charge PH : 500 kg
 Poids : 9 kg

FM50 Fixation murale

Pour structure Triangle 250/290 Carrée 250/290
 Charge : 560 kg
 Poids : 8,5 kg

CONSO Console murale

Pour structure Triangle 290 Carrée 290
 Charge : 200 kg
 Poids : 18 kg

SUPCS Support

Pour cercle Triangle 290 hauteur 0,50m
 Poids : 7 kg

SXPAL SZ290 de 0m50

Avec support moteur intégré (pour moteur 250 Kg non fourni)
 Poids : 10 kg

SXREG SX 290 réglable

De 0m50 à 0m71
 Poids : 8 kg

ANGV259 Angle variable

Livré complet Angle variable acier 0° à 180° pour Triangle et Carré 290
 Poids : 8 kg

ST290 Suspension

Charge : 1000 kg

PEINTSX290 Peinture époxy

le ml
 RAL au choix.....